

# UNITED

EL Πλυντήριο ρούχων / Οδηγίες χρήσης

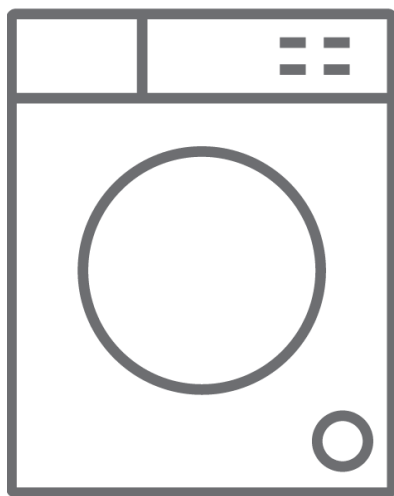



UWM-6110

## Σας ευχαριστούμε που επιλέξατε αυτό το προϊόν.

Το παρόν εγχειρίδιο χρήσης περιέχει σημαντικές πληροφορίες για την ασφάλεια και οδηγίες σχετικά με τη λειτουργία και τη συντήρηση της συσκευής σας.

Αφιερώστε χρόνο για να διαβάσετε αυτές τις οδηγίες χρήσης πριν χρησιμοποιήσετε τη συσκευή σας και φυλάξτε τις για μελλοντική αναφορά.

Εικονίδιο	Τύπος	Σημασία
	<b>ΠΡΟΕΙΔΟΠΟΙΗΣΗ</b>	Σοβαρός τραυματισμός ή κίνδυνος θανάτου
	<b>ΚΙΝΔΥΝΟΣ ΗΛΕΚΤΡΟΠΛΗΞΙΑΣ</b>	Κίνδυνος επικίνδυνης τάσης
	<b>ΠΥΡΚΑΓΙΑ</b>	Προειδοποίηση: Κίνδυνος πυρκαγιάς/εύφλεκτα υλικά
	<b>ΠΡΟΣΟΧΗ</b>	Κίνδυνος τραυματισμού ή υλικών ζημιών
	<b>ΣΗΜΑΝΤΙΚΗ ΣΗΜΕΙΩΣΗ</b>	Σωστή λειτουργία του συστήματος

# **1 Σημαντικές οδηγίες για την ασφάλεια και το περιβάλλον**

Αυτή η ενότητα περιέχει οδηγίες ασφαλείας που θα βοηθήσουν στην προστασία από τον κίνδυνο τραυματισμού ή υλικών ζημιών. Η μη τήρηση αυτών των οδηγιών θα ακυρώσει οποιαδήποτε εγγύηση.

## **1.1 Γενική ασφάλεια**

- Αυτό το προϊόν απαιτεί στενή επίβλεψη εάν πρόκειται να χρησιμοποιηθεί από ή κοντά σε άτομα με χαμηλή γνωστική ικανότητα ή παιδιά.  
Τα παιδιά απαγορεύεται να παίζουν με τη συσκευή. Οι εργασίες καθαρισμού και συντήρησης δεν πρέπει να εκτελούνται από παιδιά, εκτός εάν εποπτεύονται από κάποιον. Τα παιδιά κάτω των 3 ετών πρέπει να παραμένουν μακριά από αυτό το προϊόν, εκτός εάν βρίσκονται υπό συνεχή επίβλεψη.
- Μην τοποθετείτε ποτέ το προϊόν επάνω σε δάπεδο καλυμμένο με χαλί/μοκέτα. Αυτό μπορεί να προκαλέσει έλλειψη ροής αέρα κάτω από τη συσκευή, η οποία θα οδηγήσει σε υπερθέρμανση των ηλεκτρικών εξαρτημάτων. Το αποτέλεσμα θα είναι προβλήματα στο προϊόν σας.
- Εάν το προϊόν παρουσιάζει βλάβη, μην το χρησιμοποιήσετε, εκτός εάν επισκευαστεί από τον εξουσιοδοτημένο αντιπρόσωπο σέρβις. Η μη εξουσιοδοτημένη επισκευή αυτού του προϊόντος μπορεί να οδηγήσει σε ηλεκτροπληξία κατά τη λειτουργία!
- Αυτό το προϊόν έχει σχεδιαστεί ώστε να συνεχίζει τη λειτουργία του όταν ενεργοποιηθεί ξανά μετά από διακοπή ρεύματος. Εάν επιθυμείτε να ακυρώσετε το πρόγραμμα, ανατρέξτε στην ενότητα «Ακύρωση του προγράμματος».
- Συνδέστε τη συσκευή σε γειωμένη πρίζα που προστατεύεται από ασφάλεια 16 A. Βεβαιωθείτε ότι η εγκατάσταση της γείωσης γίνεται από εξειδικευμένο ηλεκτρολόγο. Η εταιρεία μας δεν ευθύνεται για τυχόν ζημιές που θα προκύψουν όταν το προϊόν χρησιμοποιηθεί χωρίς γείωση σύμφωνα με τους τοπικούς κανονισμούς.
- Οι σωλήνες παροχής νερού και αποστράγγισης πρέπει να στερεώνονται με ασφάλεια και να παραμένουν άθικτοι για να αποφευχθεί ο κίνδυνος διαρροής νερού.
- Μην ανοίγετε ποτέ την πόρτα φόρτωσης και μην αφαιρείτε το φίλτρο ενώ υπάρχει ακόμα νερό στον κάδο για να αποφύγετε τον κίνδυνο πλημμύρας και τραυματισμού από ζεστό νερό.
- Μην ανοίγετε δια της βίας την κλειδωμένη πόρτα φόρτωσης. Η πόρτα φόρτωσης θα είναι έτοιμη να ανοίξει μόλις λίγα λεπτά μετά το τέλος του κύκλου πλύσης. Το βίαιο άνοιγμα της πόρτας φόρτωσης μπορεί να προκαλέσει ζημιά στην πόρτα και στον μηχανισμό ασφάλισης.
- Αποσυνδέστε το προϊόν από την πρίζα όταν δεν χρησιμοποιείται.
- Μην πλένετε ποτέ το προϊόν απλώνοντας ή ρίχνοντας νερό πάνω του! Υπάρχει κίνδυνος ηλεκτροπληξίας!

- Μην πιάνετε ποτέ το φως με βρεγμένα χέρια! Μην αποσυνδέετε ποτέ τη συσκευή από το ρεύμα τραβώντας το καλώδιο ρεύματος! Πιάστε το φως και τραβήξτε το προς τα έξω.
- Χρησιμοποιείτε απορρυπαντικά, μαλακτικά και συμπληρώματα κατάλληλα μόνο για αυτόματα πλυντήρια.
- Ακολουθείτε τις οδηγίες στις ετικέτες των υφασμάτων και στη συσκευασία του απορρυπαντικού.
- Το προϊόν πρέπει είναι αποσυνδεδεμένο από την πρίζα κατά τη διάρκεια των διαδικασιών εγκατάστασης, συντήρησης, καθαρίσματος και επισκευής.
- Οι διαδικασίες επισκευής πρέπει πάντα να εκτελούνται από τον εξουσιοδοτημένο αντιπρόσωπο σέρβις. Ο κατασκευαστής δεν φέρει ευθύνη για ζημιές που μπορεί να προκύψουν από μη εξουσιοδοτημένα άτομα.
- Εάν το καλώδιο ρεύματος έχει υποστεί ζημιά, πρέπει να αντικατασταθεί από το σέρβις μετά την πώληση του κατασκευαστή ή από παρόμοια εξειδικευμένο (κατά προτίμηση ηλεκτρολόγο) ή από κάποιον που έχει οριστεί από τον εισαγωγέα, προκειμένου να αποφευχθούν πιθανοί κίνδυνοι.
- Τοποθετήστε το προϊόν σε σταθερή, οριζόντια και επίπεδη επιφάνεια.
- Μην το τοποθετήσετε πάνω σε χαλί με ψηλό πέλος ή άλλες παρόμοιες επιφάνειες.
- Μην τοποθετείτε το προϊόν σε υψηλό σημείο ή κοντά στην άκρη σε επιφάνειες με κλίση.
- Μην τοποθετείτε το προϊόν πάνω στο καλώδιο ρεύματος.
- Μη χρησιμοποιείτε ποτέ σφουγγάρι ή υλικά απολέπισης. Αυτά θα βλάψουν τις χρωματισμένες, επιχρωμιωμένες και πλαστικές επιφάνειες.
- Η πίεση παροχής νερού που απαιτείται για τη λειτουργία του προϊόντος είναι μεταξύ 1 έως 10 bar (0,1–1 MPa)
- Μη χρησιμοποιείτε παλιούς ή χρησιμοποιημένους σωλήνες εισόδου νερού σε μια καινούργια συσκευή. Μπορεί να προκαλέσουν λεκέδες στα ρούχα σας.
- Μην τοποθετείτε ποτέ το προϊόν σε δάπεδο καλυμμένο με χαλί, καθώς περιορίζει τη ροή του αέρα προς και από το προϊόν. Η έλλειψη ροής αέρα κάτω από τη συσκευή θα προκαλέσει υπερθέρμανση των ηλεκτρικών εξαρτημάτων της. Το αποτέλεσμα θα είναι προβλήματα στο προϊόν σας.

## 1.2 Προβλεπόμενη χρήση

- Αυτή η συσκευή έχει σχεδιαστεί για οικιακή χρήση. Δεν είναι κατάλληλη για εμπορική χρήση και δεν πρέπει να χρησιμοποιείται για άλλους σκοπούς εκτός από την προβλεπόμενη χρήση του.
- Το προϊόν πρέπει να χρησιμοποιείται μόνο για το πλύσιμο και το ξέπλυμα των ρούχων που έχουν την ανάλογη σήμανση.

- Ο κατασκευαστής δεν φέρει καμία ευθύνη για ζημιές που προκύπτουν από εσφαλμένη χρήση ή μεταφορά.
- Η διάρκεια ζωής της συσκευής σας είναι 10 χρόνια. Κατά τη διάρκεια αυτής της περιόδου, θα υπάρχουν γνήσια ανταλλακτικά διαθέσιμα για τη σωστή λειτουργία της συσκευής.
- Αυτή η συσκευή προορίζεται για χρήση σε οικιακές και παρόμοιες εφαρμογές, όπως:
  - Χώροι κουζίνας προσωπικού σε καταστήματα γραφεία και άλλα περιβάλλοντα εργασίας.
  - Αγροικίες
  - Από τους πελάτες σε ξενοδοχεία, ενοικιαζόμενα δωμάτια και άλλα περιβάλλοντα διαμονής.
  - Ενοικιαζόμενα δωμάτια με πρωινό.
  - Κοινόχρηστοι χώροι για χρήση σε πολυκατοικίες ή σε πλυντήρια.
- Ο κατασκευαστής δεν φέρει καμία ευθύνη για ζημιές που προκύπτουν από εσφαλμένη χρήση ή μεταφορά.

### 1.3 Ασφάλεια των παιδιών

- Τα υλικά συσκευασίας είναι επικίνδυνα για τα παιδιά. Κρατήστε τα υλικά συσκευασίας σε ασφαλές μέρος ώστε να μην είναι προσβάσιμα στα παιδιά.
- Οι ηλεκτρικές συσκευές είναι επικίνδυνες για τα παιδιά. Κρατήστε τα παιδιά μακριά από το προϊόν όταν είναι σε χρήση. Μην τους αφήνετε να ασχολούνται με το προϊόν. Χρησιμοποιήστε το κλειδί για παιδιά, για να αποτρέψετε τον χειρισμό της συσκευής από τα παιδιά.
- Μην ξεχνάτε να κλείνετε την πόρτα φόρτωσης όταν φεύγετε από το δωμάτιο όπου φυλάσσεται το προϊόν.
- Φυλάξτε όλα τα απορρυπαντικά και τα πρόσθετα σε ασφαλές μέρος μακριά από τα παιδιά, κλείνοντας το κάλυμμα της θήκης απορρυπαντικού ή σφραγίζοντας τη συσκευασία απορρυπαντικού.

	<p>Όταν πλένετε τα ρούχα σε υψηλές θερμοκρασίες, το γυαλί της πόρτας φόρτωσης θερμαίνεται. Επομένως, κρατήστε ιδίως τα παιδιά μακριά από την πόρτα φόρτωσης του μηχανήματος όταν η λειτουργία πλύσης είναι σε εξέλιξη.</p>
--	--

### 1.4 Πληροφορίες συσκευασίας

- Τα υλικά συσκευασίας του προϊόντος κατασκευάζονται από ανακυκλώσιμα υλικά σύμφωνα με τους εθνικούς κανονισμούς για το περιβάλλον. Μην απορρίπτετε τα υλικά συσκευασίας μαζί με τα οικιακά ή άλλα απόβλητα. Μεταφέρετε τα στα σημεία συλλογής υλικών συσκευασίας που έχουν οριστεί από τις τοπικές αρχές.

## 1.5 Απόρριψη των άχρηστων συσκευών

- Αυτό το προϊόν έχει κατασκευαστεί με υψηλής ποιότητας μέρη και υλικά που θα μπορούσαν να επαναχρησιμοποιηθούν και είναι κατάλληλα για ανακύκλωση. Επομένως, μην απορρίψετε το προϊόν μαζί με τα κανονικά οικιακά απόβλητα στο τέλος της διάρκειας ζωής του. Θα πρέπει να μεταφερθεί σε σημείο συλλογής για την ανακύκλωση ηλεκτρικών και ηλεκτρονικών προϊόντων. Συμβουλευτείτε τις τοπικές αρχές της περιοχής σας για να μάθετε το πλησιέστερο σημείο συλλογής. Συμβάλετε στην προστασία του περιβάλλοντος και των φυσικών πόρων ανακυκλώνοντας τις χρησιμοποιημένες συσκευές. Για την ασφάλεια των παιδιών, κόψτε το καλώδιο ρεύματος και σπάστε τον μηχανισμό της κλειδαριάς της πόρτας φόρτωσης έτσι ώστε να μην είναι λειτουργικός πριν απορρίψετε το προϊόν.

## 1.6 Συμμόρφωση με την οδηγία ΑΗΗΕ



Το προϊόν αυτό συμμορφώνεται με την οδηγία της ΕΕ για τα ΑΗΗΕ (2012/19/ΕΕ). Αυτό το προϊόν φέρει ένα σύμβολο ταξινόμησης για τα απόβλητα ηλεκτρικού και ηλεκτρονικού εξοπλισμού (ΑΗΗΕ).

Αυτό το προϊόν έχει κατασκευαστεί με υψηλής ποιότητας μέρη και υλικά που θα μπορούσαν να επαναχρησιμοποιηθούν και είναι κατάλληλα για ανακύκλωση. Μην απορρίψετε τις άχρηστες συσκευές μαζί με τα κανονικά οικιακά και άλλα απόβλητα στο τέλος της διάρκειας ζωής τους. Παραδώστε το στο κέντρο συλλογής για την ανακύκλωση του ηλεκτρικού και ηλεκτρονικού εξοπλισμού.

Συμβουλευτείτε τις τοπικές αρχές σας για να μάθετε περισσότερα σχετικά με αυτά τα κέντρα συλλογής.

## Συμμόρφωση με την οδηγία RoHS:

Το προϊόν που αγοράσατε συμμορφώνεται με την οδηγία RoHS της ΕΕ (2011/65/ΕΕ). Δεν περιέχει επιβλαβή και απαγορευμένα υλικά που προσδιορίζονται στην οδηγία.

## 2 Επισκόπηση προϊόντος

### Μπροστινή όψη

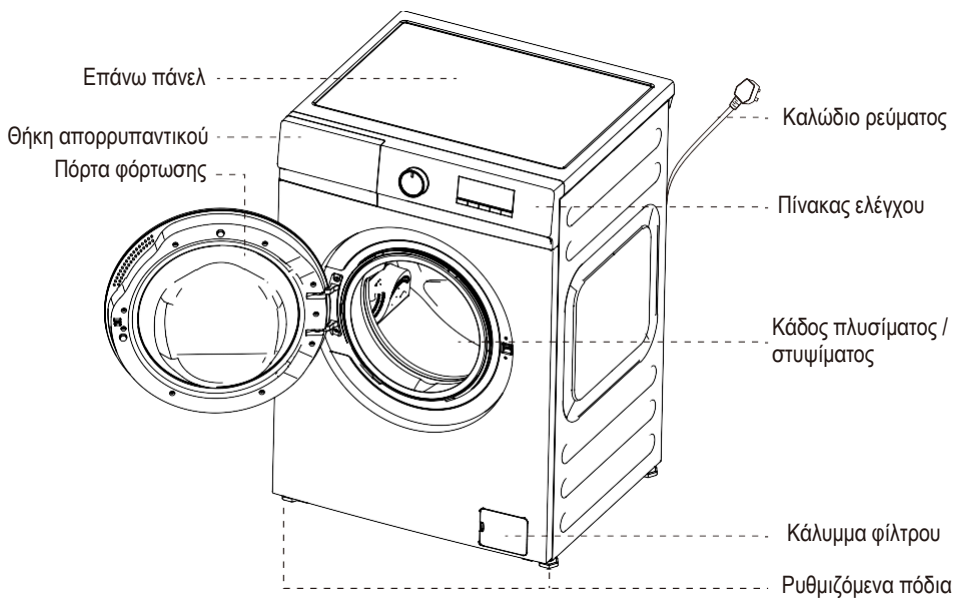

### Βάση αφρού

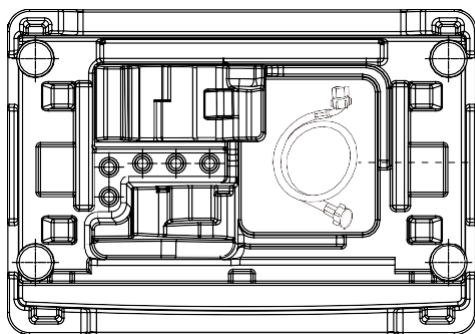
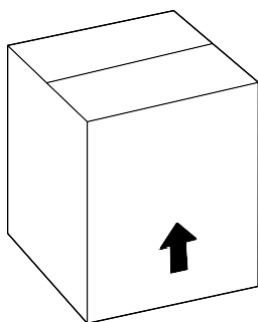

Σωλήνας  
εισόδου νερού

### 2.1 Προαιρετικά εξαρτήματα

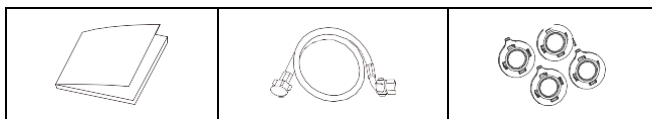

Οδηγίες χρήσης

Σωλήνας παροχής νερού

Κάλυμμα οπής

\* Η παραπάνω εικόνα είναι μόνο ένα σχηματικό διάγραμμα, ανατρέξτε στην πραγματική συσκευή.

## 3 Τοποθέτηση

Ανατρέξτε στον πλησιέστερο εξουσιοδοτημένο αντιπρόσωπο σέρβις για την εγκατάσταση της συσκευής. Για να καταστήσετε το προϊόν έτοιμο για χρήση, διαβάστε τις πληροφορίες στις οδηγίες χρήσης και βεβαιωθείτε ότι τα συστήματα παροχής ηλεκτρικού ρεύματος, νερού βρύσης και αποστράγγισης νερού είναι κατάλληλα πριν καλέσετε τον εξουσιοδοτημένο αντιπρόσωπο σέρβις. Εάν δεν είναι, καλέστε εξειδικευμένο τεχνικό και υδραυλικό για να κάνουν τις απαραίτητες εργασίες.



Η προετοιμασία της θέσης εγκατάστασης και των εγκαταστάσεων, ηλεκτρικού ρεύματος, νερού βρύσης και αποχέτευσης στο σημείο εγκατάστασης αποτελούν ευθύνη του πελάτη.

Βεβαιωθείτε ότι οι εύκαμπτοι σωλήνες εισόδου και εξόδου νερού, καθώς και το καλώδιο ρεύματος, δεν διπλώνονται, μαγκώνονται ή συνθλιβονται ενώ στρώχνετε το προϊόν στη θέση του μετά την εγκατάσταση ή τις διαδικασίες καθαρίσματος.



**ΠΡΟΕΙΔΟΠΟΙΗΣΗ:** Η εγκατάσταση και οι ηλεκτρικές συνδέσεις του προϊόντος πρέπει να πραγματοποιούνται από τον εξουσιοδοτημένο αντιπρόσωπο σέρβις. Ο κατασκευαστής δεν φέρει ευθύνη για ζημιές που μπορεί να προκύψουν από εργασίες που γίνονται από μη εξουσιοδοτημένα άτομα.



**ΠΡΟΕΙΔΟΠΟΙΗΣΗ:** Πριν από την εγκατάσταση, ελέγξτε οπτικά αν το προϊόν έχει ελαττώματα. Αν ναι, μην το εγκαταστήσετε. Οι συσκευές με ζημιά προκαλούν κινδύνους για την ασφάλειά σας.

### 3.1 Κατάλληλη θέση εγκατάστασης

- Τοποθετήστε τη συσκευή σε στερεό δάπεδο. Μην την τοποθετήσετε πάνω σε χαλί με ψηλό πέλος ή άλλες παρόμοιες επιφάνειες.
- Το συνολικό βάρος του πλυντηρίου και του στεγνωτηρίου, όταν είναι εντελώς γεμάτα, όταν είναι τοποθετημένα το ένα πάνω στο άλλο είναι περίπου 180 κιλά. Τοποθετήστε το προϊόν σε στερεό και επίπεδο δάπεδο που αντέχει αυτό το βάρος!
- Μην τοποθετείτε το προϊόν πάνω στο καλώδιο ρεύματος.
- Μην τοποθετείτε το προϊόν σε σημεία όπου η θερμοκρασία μπορεί να πέσει κάτω από τους 0 °C.
- Τοποθετήστε τη συσκευή τουλάχιστον 1 cm μακριά από τις άκρες άλλων επίπλων.

### 3.2 Αφαίρεση ενίσχυσης συσκευασίας

Γείρετε το μηχάνημα προς τα πίσω για να αφαιρέσετε την ενίσχυση συσκευασίας. Αφαιρέστε την ενίσχυση συσκευασίας τραβώντας την κορδέλα.

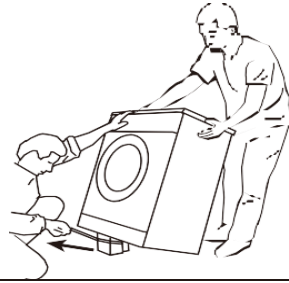

**ΠΡΟΕΙΔΟΠΟΙΗΣΗ:** Ορισμένα μοντέλα δεν διαθέτουν ξεχωριστή ενίσχυση συσκευασίας.

### 3.3 Αφαίρεση των ασφαλειών μεταφοράς



**ΠΡΟΕΙΔΟΠΟΙΗΣΗ:** Μην αφαιρείτε τις ασφαλείες μεταφοράς πριν αφαιρέσετε την ενίσχυση συσκευασίας.

**ΠΡΟΕΙΔΟΠΟΙΗΣΗ:** Αφαιρέστε τα μπουλόνια ασφαλείας μεταφοράς πριν θέσετε σε λειτουργία το πλυντήριο! Αυτό είναι σημαντικό για την αποφυγή ζημιών στο προϊόν.

1. Ξεσφίξτε όλα τα μπουλόνια με ένα κατάλληλο κλειδί μέχρι να περιστρέφονται ελεύθερα (Γ).
2. Αφαιρέστε τα μπουλόνια βίδες ασφαλείας μεταφοράς περιστρέφοντάς τα απαλά.
3. Τοποθετήστε τις πλαστικές τάπες που παρέχονται στην πλαστική σακούλα με τις οδηγίες χρήσης στις τρύπες του πίσω πάνελ. (Π)

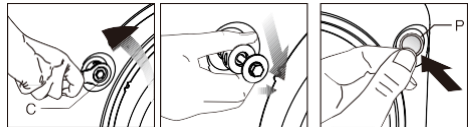

Φυλάξτε τα μπουλόνια ασφαλείας μεταφοράς σε ασφαλές μέρος για να τα χρησιμοποιήσετε ξανά κάθε φορά που το πλυντήριο πρέπει να μετακινηθεί στο μέλλον.

Μη μετακινείτε ποτέ τη συσκευή χωρίς να τοποθετήσετε σωστά τα μπουλόνια ασφαλείας μεταφοράς στη θέση τους!

### 3.4 Σύνδεση παροχής νερού

**i** Η πίεση παροχής νερού που απαιτείται για τη λειτουργία του προϊόντος είναι μεταξύ 1 έως 10 bar (0,1 – 1 MPa). Η παροχή της βρύσης όταν είναι τέρμα ανοιχτή πρέπει οπωσδήποτε να είναι 10 – 80 λίτρα νερού το λεπτό για να λειτουργεί κανονικά το μηχανήμα σας.  
Συνδέστε μια βαλβίδα μείωσης πίεσης εάν η πίεση του νερού είναι υψηλότερη.

**!** **ΠΡΟΕΙΔΟΠΟΙΗΣΗ:** Τα μοντέλα με μία μόνο είσοδο νερού δεν πρέπει να συνδέονται με βρύση ζεστού νερού. Με αυτόν τον τρόπο, τα ρούχα θα καταστραφούν ή το προϊόν θα μεταβεί σε λειτουργία προστασίας και δεν θα λειτουργήσει.

**ΠΡΟΕΙΔΟΠΟΙΗΣΗ:** Μη χρησιμοποιείτε παλιούς ή χρησιμοποιημένους σωλήνες εισόδου νερού σε μια καινούργια συσκευή. Μπορεί να προκαλέσουν λεκέδες στα ρούχα σας.

1. Σφίξτε όλα τα παξιμάδια των σωλήνων με το χέρι. Μη χρησιμοποιείτε ποτέ εργαλείο για το σφίξιμο των παξιμαδιών.



4. Ανοίξτε εντελώς τη βρύση αφού συνδέσετε τον εύκαμπο σωλήνα για να ελέγξετε για διαρροές νερού στα σημεία σύνδεσης. Εάν προκύψουν διαρροές, κλείστε τη βρύση και αφαιρέστε το παξιμάδι. Σφίξτε ξανά προσεκτικά το παξιμάδι αφού ελέγξετε τη στεγανοποίηση. Για να αποφύγετε διαρροές νερού και επακόλουθες ζημιές, κρατήστε τη βρύση κλειστή όταν το μηχανήμα δεν χρησιμοποιείται.

### 3.5 Σύνδεση στην αποχέτευση

- Το άκρο του σωλήνα αποστράγγισης πρέπει να συνδεθεί απευθείας με την αποχέτευση ή με τον νιπτήρα.

**!** **ΠΡΟΕΙΔΟΠΟΙΗΣΗ:** Το σπίτι σας θα πλημμυρίσει εάν ο σωλήνας βγει από το περίβλημα του κατά τη διάρκεια της εκκένωσης νερού. Επιπλέον, υπάρχει κίνδυνος ζεματίσματος λόγω των υψηλών θερμοκρασιών πλύσης! Για να αποφύγετε τέτοιες καταστάσεις και να διασφαλίσετε την ομαλή είσοδο και έξοδο νερού στο μηχανήμα, στερεώστε σφιχτά το άκρο του σωλήνα εκκένωσης, ώστε να μην μπορεί να βγει.

- Ο εύκαμπος σωλήνας πρέπει να είναι συνδεδεμένος σε ύψος τουλάχιστον 40 cm και το πολύ σε ύψος 100 cm.
- Σε περίπτωση που ο εύκαμπος σωλήνας ανυψωθεί μετά την τοποθέτησή του στο επίπεδο του δαπέδου ή κοντά στο έδαφος (λιγότερο από 40 cm πάνω από το έδαφος), η εκκένωση του νερού γίνεται πιο δύσκολη και τα ρούχα μπορεί να βγουν υπερβολικά υγρά. Επομένως, τηρήστε τα ύψη που περιγράφονται στην εικόνα.

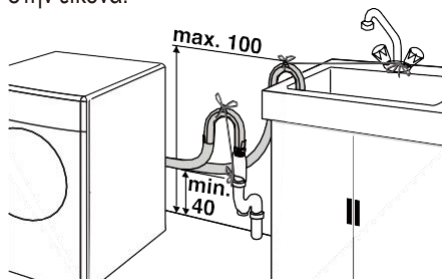

- Για να αποφύγετε τη ροή βρώμικου νερού πίσω στο μηχανήμα και να επιτρέψετε την εύκολη εκκένωση του νερού, μη βυθίζετε το άκρο του σωλήνα στο βρώμικο νερό και μην το χώνετε στην αποχέτευση περισσότερο από 15 cm. Εάν ο σωλήνας είναι πολύ μακρύς, κόψτε τον λίγο.
- Το άκρο του εύκαμπτου σωλήνα δεν πρέπει να κάμπτεται. Δεν πρέπει να το πατούν άτομα και ο εύκαμπος σωλήνας δεν πρέπει να τσακίζει μεταξύ της αποχέτευσης και του πλυντηρίου.
- Εάν το μήκος του εύκαμπτου σωλήνα είναι πολύ μικρό, δοκιμάστε να προσθέσετε έναν γνήσιο εύκαμπο σωλήνα προέκτασης. Το μήκος του εύκαμπτου σωλήνα δεν πρέπει να είναι μεγαλύτερο από
- 3,2 m. Για την αποφυγή διαρροών νερού, η σύνδεση μεταξύ του εύκαμπτου σωλήνα προέκτασης και του σωλήνα αποστράγγισης του προϊόντος πρέπει να διαθέτει κατάλληλο σφιγκτήρα για την αποφυγή απόσπασής του σωλήνα και διαρροής.

### 3.6 Ρύθμιση των ποδιών

**ΠΡΟΕΙΔΟΠΟΙΗΣΗ:** Προκειμένου να διασφαλιστεί ότι το πλυντήριο λειτουργεί με λιγότερο θόρυβο και χωρίς κραδασμούς, πρέπει να είναι επίπεδο και να ισορροπεί στα πόδια του. Ισορροπήστε το πλυντήριο ρυθμίζοντας τα πόδια. Σε αντίθετη περίπτωση, το προϊόν μπορεί να μετακινηθεί από τη θέση του κατά τη διάρκεια της λειτουργίας και να προκαλέσει προβλήματα σύνθλιψης και κραδασμών.

1. Ξεσφίξτε τα παξιμάδια ασφάλισης στα πόδια με κλειδί.
5. Ρυθμίστε τα πόδια μέχρι το προϊόν να στέκεται σταθερά και ισορροπημένα.
6. Σφίξτε ξανά όλα τα παξιμάδια ασφάλισης με κλειδί.

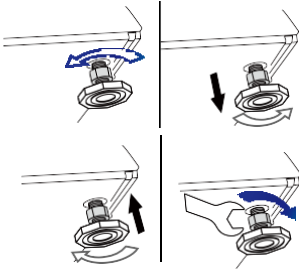

### 3.7 Ηλεκτρική σύνδεση

Συνδέστε τη συσκευή σε γειωμένη πρίζα που προστατεύεται από ασφάλεια 16 A. Η εταιρεία μας δεν ευθύνεται για τυχόν ζημιές που θα προκύψουν όταν το προϊόν χρησιμοποιηθεί χωρίς γείωση σύμφωνα με τους τοπικούς κανονισμούς.

- Η σύνδεση πρέπει να συμμορφώνεται με τους εθνικούς κανονισμούς.
- Το φως του καλωδίου ρεύματος πρέπει να είναι εύκολα προσβάσιμο μετά από την εγκατάσταση.
- Εάν η τιμή ρεύματος της ασφάλειας ή του ασφαλειοδιακόπτη στο σπίτι είναι μικρότερη από 16 A, αναθέστε σε έναν εξειδικευμένο ηλεκτρολόγο να εγκαταστήσει μια ασφάλεια 16 A.
- Η τάση που καθορίζεται στην ενότητα «Τεχνικές προδιαγραφές» πρέπει να είναι ίση με την τάση του δικτύου σας.

- Μη συνδέετε το πλυντήριο στην παροχή ρεύματος χρησιμοποιώντας καλώδια προέκτασης ή πολύπριζα!

**ΠΡΟΕΙΔΟΠΟΙΗΣΗ:** Τα κατεστραμμένα καλώδια ρεύματος πρέπει να αντικαθίστανται από εξουσιοδοτημένους αντιπροσώπους σέρβις.

### Μεταφορά του προϊόντος

1. Αποσυνδέστε το προϊόν από την πρίζα πριν τη μεταφορά.
7. Αφαιρέστε τις συνδέσεις αποστράγγισης νερού και παροχής νερού.
8. Αδειάστε όλο το νερό που έχει παραμείνει στο προϊόν. (Βλ. 6.5)
9. Τοποθετήστε τα μπουλόνια ασφαλείας μεταφοράς με την αντίστροφη σειρά διαδικασίας αφαίρεσης (Βλ. 3.3)

**i** Μη μετακινείτε ποτέ τη συσκευή χωρίς να τοποθετήσετε σωστά τα μπουλόνια ασφαλείας μεταφοράς, στη θέση τους!

**ΠΡΟΕΙΔΟΠΟΙΗΣΗ:** Τα υλικά συσκευασίας είναι επικίνδυνα για τα παιδιά. Κρατήστε τα υλικά συσκευασίας σε ασφαλές μέρος μακριά από τα παιδιά.

## 4 Προετοιμασία

### 4.1 Τακτοποίηση των ρούχων για πλύσιμο

- Ταξινομήστε τα ρούχα ανάλογα με τον τύπο του υφάσματος, το χρώμα και τον βαθμό λερωμάτος και την κατάλληλη θερμοκρασία νερού.
- Τηρείτε πάντα τις οδηγίες που δίνονται στις ετικέτες των ρούχων!

### 4.2 Προετοιμασία των ρούχων για πλύσιμο

- Τα είδη για πλύσιμο που έχουν μεταλλικά εξαρτήματα, όπως στηθόδεσμοι, πόρτες ζώνης ή μεταλλικά κουμπιά, θα προκαλέσουν ζημιά στο πλυντήριο. Αφαιρέστε τα μεταλλικά εξαρτήματα ή πλύνετε τα ρούχα τοποθετώντας τα σε μια τσάντα πλυντηρίου ή μαξιλαροθήκη.
- Βγάλτε όλα τα αντικείμενα από τις τσέπες, όπως νομίσματα, στυλό και συνδετήρες, και γυρίστε τις τσέπες μέσα έξω. Τα αντικείμενα αυτού του είδους μπορεί να προκαλέσουν ζημιά στο προϊόν ή να παράγουν θόρυβο κατά τη λειτουργία.
- Βάλτε ρούχα μικρού μεγέθους, όπως κάλτσες για βρέφη και νάιλον κάλτσες σε μια τσάντα πλυντηρίου ή μαξιλαροθήκη.
- Τοποθετήστε τις κουρτίνες χωρίς να τις συμπίεσετε. Αφαιρέστε τα εξαρτήματα κουρτινών.
- Κουμπώστε τα φερμουάρ, ράψτε τα χαλαρά κουμπιά και επισκευάστε τυχόν σχισίματα.
- Πλύνετε τα προϊόντα που φέρουν την ετικέτα «πλένεται στο πλυντήριο» ή «πλένεται στο χέρι» μόνο με το κατάλληλο πρόγραμμα.
- Μην πλένετε τα χρωματιστά μαζί με τα λευκά. Τα καινούργια σκούρα βαμβακερά απελευθερώνουν πολλή χρωστική ουσία. Πλύνετε τα ξεχωριστά.
- Οι σκληροί λεκέδες πρέπει να αντιμετωπίζονται σωστά πριν από το πλύσιμο. Εάν δεν είστε σίγουροι, ρωτήστε σε ένα καθαριστήριο.
- Χρησιμοποιείτε μόνο βαφές/μετατροπείς χρωμάτων και προϊόντα αφαίρεσης αλάτων κατάλληλα για πλύσιμο στο πλυντήριο. Ακολουθείτε πάντα τις οδηγίες στη συσκευασία.

- Πλύνετε τα παντελόνια και τα ευαίσθητα ρούχα με γυρισμένο το μέσα έξω.
- Βάλτε τα ρούχα από μαλλί ανκορά στην κατάψυξη για λίγες ώρες πριν από το πλύσιμο. Αυτό θα μειώσει τα γρομπαλάκια.
- Τα ρούχα που είναι λερωμένα με αλεύρι, σκόνη ασβέστη, σκόνη γάλακτος, κ.λπ., πρέπει να πιναχτούν καλά πριν τοποθετούν στο πλυντήριο. Οι σκόνες και πούδρες αυτού του είδους μπορεί να συσσωρευτούν στα εσωτερικά μέρη του πλυντηρίου και να προκαλέσουν ζημιά.

### 4.3 Τι να κάνετε για εξοικονόμηση ενέργειας

- Εάν ακολουθήσετε τις πληροφορίες εδώ, αυτό θα σας βοηθήσει να χρησιμοποιήσετε το πλυντήριο με οικολογικό και ενεργειακά αποδοτικό τρόπο.
- Χρησιμοποιείτε το πλυντήριο με την υψηλότερη χωρητικότητα που επιτρέπεται από το πρόγραμμα που έχετε επιλέξει, αλλά μην το υπερφορτώνετε.
  - Βλ. «Πίνακας προγραμμάτων και κατανάλωσης».
  - Ακολουθείτε πάντα τις οδηγίες στη συσκευασία του απορρυπαντικού.
  - Πλένετε τα λίγο λερωμένα ρούχα σε χαμηλές θερμοκρασίες.
  - Χρησιμοποιήστε ταχύτερα προγράμματα για μικρές ποσότητες λίγο λερωμένων ρούχων.
  - Μη χρησιμοποιείτε πρόπλυση και υψηλή θερμοκρασία για ρούχα που δεν είναι πολύ λερωμένα ή λεκιασμένα.
  - Εάν σκοπεύετε να στεγνώσετε τα ρούχα σας σε στεγνωτήριο, επιλέξτε την υψηλότερη ταχύτητα στύψιματος που συνιστάται κατά διάρκεια της διαδικασίας πλύσης.
  - Μη χρησιμοποιείτε μεγαλύτερη ποσότητα απορρυπαντικού από αυτή που συνιστάται στη συσκευασία του απορρυπαντικού.

## 4.4 Πρώτη χρήση

Πριν αρχίσετε να χρησιμοποιείτε το προϊόν, βεβαιωθείτε ότι όλες οι προπαρασκευαστικές εργασίες γίνονται σύμφωνα με τις οδηγίες στις ενότητες «Σημαντικές οδηγίες ασφαλείας» και «Εγκατάσταση». Για να προετοιμάσετε το πλυντήριο για το πλύσιμο ρούχων, πρώτα από όλα εκτελέστε το πρόγραμμα καθαρισμού κάδου. Εάν το πλυντήριό σας δεν διαθέτει πρόγραμμα καθαρισμού κάδου, εκτελέστε τη διαδικασία «Χρήση για πρώτη φορά» σύμφωνα με τις μεθόδους που περιγράφονται στην ενότητα «5.2 Καθάρισμα της πόρτας φόρτωσης και του κάδου» των οδηγιών χρήσης.

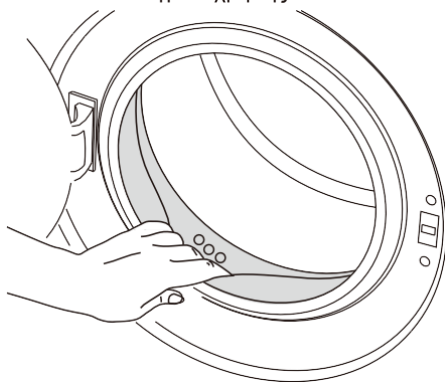

Χρησιμοποιήστε αποσκληρυντικό κατάλληλο για πλυντήρια ρούχων.

Κάποια ποσότητα νερού μπορεί να έχει παραμείνει στο πλυντήριο μετά από τις διαδικασίες ποιοτικού ελέγχου στην παραγωγή. Δεν είναι επιβλαβής για το προϊόν.

## 4.5 Σωστή ποσότητα ρούχων

Η μέγιστη ποσότητα ρούχων για πλύσιμο εξαρτάται από τον τύπο των ρούχων, τον βαθμό ρύπανσης και το επιθυμητό πρόγραμμα πλύσης. Το μηχάνημα ρυθμίζει αυτόματα την ποσότητα του νερού ανάλογα με το βάρος των ρούχων που έχουν τοποθετηθεί.



**ΠΡΟΕΙΔΟΠΟΙΗΣΗ:** Ακολουθήστε τις πληροφορίες στον «Πίνακα προγραμμάτων και κατανάλωσης». Εάν το πλυντήριο υπερφορτωθεί, η απόδοση πλύσης θα μειωθεί. Επιπλέον, μπορεί να προκύψουν προβλήματα θορύβου και κραδασμών.

## 4.6 Τοποθέτηση των ρούχων για πλύσιμο

1. Ανοίξτε την πόρτα φόρτωσης.
2. Τοποθετήστε τα ρούχα χαλαρά μέσα στο πλυντήριο.
3. Πιέστε την πόρτα φόρτωσης για να κλείσει μέχρι να ακούσετε έναν ήχο κλειδώματος. Βεβαιωθείτε ότι δεν υπάρχουν αντικείμενα που έχουν πιαστεί στην πόρτα.



Η πόρτα φόρτωσης είναι κλειδωμένη ενώ εκτελείται ένα πρόγραμμα. Η πόρτα μπορεί να ανοίξει μόνο μετά το τέλος του προγράμματος.



**ΠΡΟΕΙΔΟΠΟΙΗΣΗ:** Εάν τα ρούχα δεν τοποθετηθούν σωστά στο πλυντήριο, ενδέχεται να προκύψουν προβλήματα θορύβου και κραδασμών.

## 4.7 Χρήση απορρυπαντικού και μαλακτικού



Όταν χρησιμοποιείτε απορρυπαντικό, μαλακτικό, βαφή υφάσματος, λευκαντικό ή αποσκληρυντικό, διαβάστε τις οδηγίες του κατασκευαστή στη συσκευασία προσεκτικά και βάλτε τη συνιστώμενη ποσότητα. Χρησιμοποιήστε δοσομετρητή, εάν υπάρχει.

## Θήκη απορρυπαντικού

Διάγραμμα απορρυπαντικού πλυντήριου

Συνθετικό απορρυπαντικό σε σκόνη

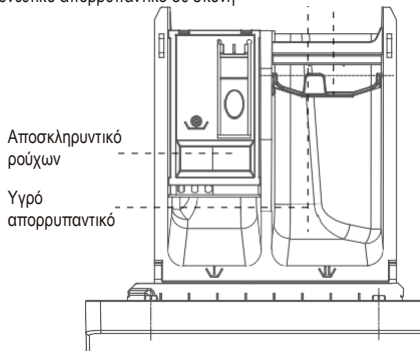

\* Η παραπάνω εικόνα είναι απλώς και μόνο ένα σχηματικό διάγραμμα, ανατρέξτε στην πραγματική συσκευή

### • Συνθετικό απορρυπαντικό σε σκόνη

Για απορρυπαντικά που δεν είναι εύκολα διαλυτά, όπως οι νιφάδες σαπουνιού σε σκόνη, διαλύστε τα πλήρως εκ των προτέρων και μετά ρίξτε τα στη θήκη απορρυπαντικού.

Το διάφραγμα απορρυπαντικού πρέπει να είναι γυρισμένο προς τα επάνω.

### • Υγρό απορρυπαντικό

Χρησιμοποιήστε υγρό συνθετικό απορρυπαντικό χαμηλού αφρισμού.

Όταν χρησιμοποιείτε συμπυκνωμένο υγρό απορρυπαντικό, αραιώστε το με τη διπλάσια ποσότητα νερού και ρίξτε το στη θήκη απορρυπαντικού.

Το διάφραγμα απορρυπαντικού πρέπει να βρίσκεται στην κάτω θέση.

### • Αποσκληρυντικό ρούχων

Βάλτε πριν από το πλύσιμο, θα χυθεί αυτόματα στον κάδο κατά τη διάρκεια του τελευταίου ξεβγάλματος. Όταν χρησιμοποιείτε συμπυκνωμένο αποσκληρυντικό, αραιώστε το με την αντίστοιχη αναλογία νερού και ρίξτε το στη θήκη.

### Απορρυπαντικό, μαλακτικό και άλλα καθαριστικά

- Προσθέστε απορρυπαντικό και μαλακτικό πριν ξεκινήσετε το πρόγραμμα πλύσης.
- Μην αφήνετε ποτέ τη θήκη απορρυπαντικού ανοιχτή ενώ το πρόγραμμα πλύσης λειτουργεί!
- Όταν χρησιμοποιείτε ένα πρόγραμμα χωρίς πρόπλυση, μη βάζετε απορρυπαντικό στον χώρο πρόπλυσης (διαμέρισμα αρ. «1»).
- Στα προγράμματα με πρόπλυση, μη βάζετε υγρό απορρυπαντικό στο διαμέρισμα πρόπλυσης (διαμέρισμα αρ. «1»).
- Μην επιλέξετε πρόγραμμα με πρόπλυση εάν χρησιμοποιείτε σακούλα απορρυπαντικού ή δοσομετρική μπάλα. Τοποθετήστε την τσάντα απορρυπαντικού ή τη δοσομετρική μπάλα απευθείας ανάμεσα στα ρούχα στο πλυντήριο.

- Εάν χρησιμοποιείτε υγρό απορρυπαντικό, μην ξεχάσετε να τοποθετήσετε το κύπελλο υγρού απορρυπαντικού στο κύριο διαμέρισμα πλύσης (διαμέρισμα αρ. «2»).

### Επιλογή του τύπου απορρυπαντικού

Ο τύπος του απορρυπαντικού που θα χρησιμοποιηθεί εξαρτάται από τον τύπο και το χρώμα του υφάσματος.

- Χρησιμοποιήστε διαφορετικά απορρυπαντικά για έγχρωμα και λευκά ρούχα.
- Πλύνετε τα ευαίσθητα ρούχα μόνο με ειδικά απορρυπαντικά (υγρό απορρυπαντικό, σαμπουάν για μάλλινα κ.λπ.) που χρησιμοποιούνται αποκλειστικά για ευαίσθητα ρούχα.
- Όταν πλένετε σκούρα ρούχα και παπλώματα, συνιστάται η χρήση υγρού απορρυπαντικού.
- Πλένετε τα μάλλινα με ειδικά απορρυπαντικά που παρασκευάζονται ειδικά για μάλλινα.



**ΠΡΟΕΙΔΟΠΟΙΗΣΗ:** Χρησιμοποιείτε μόνο απορρυπαντικά που έχουν σχεδιαστεί ειδικά για πλυντήρια ρούχων.

**ΠΡΟΕΙΔΟΠΟΙΗΣΗ:** Μη χρησιμοποιείτε σκόνη σαπουνιού.

### Ρύθμιση της ποσότητας απορρυπαντικού

Η ποσότητα του απορρυπαντικού πλύσης που θα χρησιμοποιηθεί εξαρτάται από την ποσότητα των ρούχων, το πόσο λερωμένα είναι και τη σκληρότητα του νερού.

- Μη χρησιμοποιείτε ποσότητες που υπερβαίνουν τις συνιστώμενες που αναγράφονται στη συσκευασία απορρυπαντικού για να αποφύγετε προβλήματα υπερβολικού αφρισμού, λιγότερο αποτελεσματικό πλύσιμο και ανεπαρκές ξέπλυμα.
- Χρησιμοποιήστε λιγότερο απορρυπαντικό για μικρές ποσότητες ή ελαφρώς λερωμένα ρούχα.

### Χρήση μαλακτικού

Ρίξτε το μαλακτικό στο διαμέρισμα αποσκληρυντικού της θήκης απορρυπαντικού.

- Μην υπερβαίνετε την ένδειξη μέγιστης στάθμης (>max<) στον χώρο του αποσκληρυντικού.
- Εάν το αποσκληρυντικό έχει χάσει τη ρευστότητα του, αραιώστε το με νερό πριν το βάλετε στη θήκη απορρυπαντικού.

### Χρήση υγρών απορρυπαντικών

#### Εάν το προϊόν περιέχει κύπελλο υγρού απορρυπαντικού:

- Βεβαιωθείτε ότι έχετε τοποθετήσει το κύπελλο υγρού απορρυπαντικού στο διαμέρισμα αρ. «2».
- Εάν το υγρό απορρυπαντικό έχει χάσει τη ρευστότητα του, αραιώστε το με νερό πριν το βάλετε στο κύπελλο απορρυπαντικού.

#### Εάν το πλυντήριο διαθέτει θήκη υγρού απορρυπαντικού:

- Όταν θέλετε να χρησιμοποιήσετε υγρό απορρυπαντικό, τραβήξτε τη θήκη προς το μέρος σας. Το τμήμα που θα πέσει κάτω θα χρησιμεύσει ως φράγμα για το υγρό απορρυπαντικό. Εάν απαιτείται, καθαρίστε τη θήκη με νερό όταν είναι στη θέση της ή αφαιρώντας τη.

Εάν πρόκειται να χρησιμοποιήσετε απορρυπαντικό σε σκόνη, η θήκη πρέπει να στερεωθεί στην επάνω θέση.

#### Εάν το πλυντήριο δεν διαθέτει θήκη υγρού απορρυπαντικού:

- Μη χρησιμοποιείτε υγρό απορρυπαντικό για την πρόπλυση στα προγράμματα με πρόπλυση.
- Το υγρό απορρυπαντικό λεκιάζει τα ρούχα σας όταν χρησιμοποιείται με τη λειτουργία καθυστέρησης έναρξης. Εάν πρόκειται να χρησιμοποιήσετε τη λειτουργία καθυστέρησης έναρξης, μη χρησιμοποιήσετε υγρό απορρυπαντικό.

### Χρήση απορρυπαντικού τζελ και ταμπλέτας

Εφαρμόστε τις ακόλουθες οδηγίες όταν χρησιμοποιείτε ταμπλέτες, τζελ και παρόμοια απορρυπαντικά.

- Εάν το πάχος του απορρυπαντικού τζελ είναι ρευστό και το πλυντήριό σας δεν περιέχει ειδική θήκη υγρού απορρυπαντικού, βάλτε το απορρυπαντικό τζελ στην κύριο διαμέρισμα απορρυπαντικού πλύσης κατά την πρώτη πρόσληψη νερού.

- Εάν το πλυντήριό σας διαθέτει θήκη υγρού απορρυπαντικού, γεμίστε αυτή τη θήκη με απορρυπαντικό πριν ξεκινήσετε το πρόγραμμα.
- Εάν το απορρυπαντικό τζελ δεν είναι ρευστό ή είναι κάψουλα που περιέχει υγρό, βάλτε το απευθείας στον κάδο πριν από το πλύσιμο.
  - Οι ταμπλέτες απορρυπαντικών τοποθετούνται στο κύριο διαμέρισμα πλύσης (διαμέρισμα αρ. «2») ή απευθείας στον κάδο πριν από το πλύσιμο.



Οι ταμπλέτες απορρυπαντικών ενδέχεται να αφήνουν κατάλοιπα στο διαμέρισμα του απορρυπαντικού. Εάν δείτε ότι συμβαίνει αυτό, στις επόμενες πλύσεις βάλτε την ταμπλέτα απορρυπαντικού ανάμεσα στα ρούχα, κοντά στο κάτω μέρος του κάδου.

Όταν χρησιμοποιείτε απορρυπαντικό σε ταμπλέτες ή τζελ, μη χρησιμοποιείτε τη λειτουργία πρόπλυσης.

### Χρήση κόλλας κολλαρίσματος

- Προσθέστε την κόλλα κολλαρίσματος σε υγρή μορφή ή σε σκόνη, ή τη βαφή υφάσματος στο διαμέρισμα αποσκληρυντικού.
- Μη χρησιμοποιείτε μαλακτικό και κόλλα κολλαρίσματος μαζί σε έναν κύκλο πλύσης.
- Σκουπίστε το εσωτερικό του μηχανήματος με ένα υγρό και καθαρό πανί μετά τη χρήση κόλλας κολλαρίσματος.

### Χρήση λευκαντικών

- Επιλέξτε ένα πρόγραμμα με πρόπλυση και προσθέστε το λευκαντικό στην αρχή της πρόπλυσης. Μη βάλτε απορρυπαντικό στο διαμέρισμα πρόπλυσης. Ως εναλλακτική εφαρμογή, επιλέξτε ένα πρόγραμμα με επιπλέον ξέβγαλμα και προσθέστε το λευκαντικό ενώ το πλυντήριο παίρνει νερό από το διαμέρισμα απορρυπαντικού κατά το πρώτο βήμα του ξέβγαλματος.
- Μη χρησιμοποιείτε λευκαντικό και απορρυπαντικό αναμειγνύοντάς τα.
- Χρησιμοποιήστε μόνο λίγη ποσότητα (περίπου 50 ml) λευκαντικού και ξεβγάλετε τα ρούχα πολύ καλά για να αποφύγετε ερεθισμό του δέρματος. Μη ρίχνετε το λευκαντικό απευθείας πάνω στα ρούχα και μην το χρησιμοποιείτε για χρωματιστά ρούχα.

- Όταν χρησιμοποιείτε λευκαντικά με βάση το οξυγόνο, επιλέξτε ένα πρόγραμμα που πλένει σε χαμηλότερη θερμοκρασία.
- Τα λευκαντικά με βάση το οξυγόνο μπορούν να χρησιμοποιηθούν μαζί με απορρυπαντικά. Ωστόσο, εάν το πάχος τους δεν είναι το ίδιο με εκείνο του απορρυπαντικού, βάλτε πρώτα το απορρυπαντικό στο διαμέρισμα «2» στη θήκη απορρυπαντικού και περιμένετε μέχρι να αρχίσει να ρέει το απορρυπαντικό ενώ το πλυντήριο παίρνει νερό. Προσθέστε το λευκαντικό στο ίδιο διαμέρισμα ενώ το πλυντήριο εξακολουθεί να παίρνει νερό.

### Χρήση αποσκληρυντικού

- Όταν απαιτείται, χρησιμοποιήστε αποσκληρυντικό που κατασκευάζεται ειδικά για πλυντήρια ρούχων μόνο.

## 4.8 Συμβουλές για αποτελεσματικό πλύσιμο

		Ρούχα
		<b>Ανοιχτόχρωμα και λευκά</b> (Συνιστώμενο εύρος θερμοκρασίας με βάση το πόσο λερωμένα είναι: 40-90 °C)
<b>Επίπεδο λερωμάτος</b>	<b>Πολύ λερωμένα</b> (δύσκολοι λεκέδες όπως από γρασίδι, καφέ, φρούτα και αίμα.)	Μπορεί να είναι απαραίτητο να επεξεργαστείτε από πριν τους λεκέδες ή να κάνετε πρόπλυση. Τα απορρυπαντικά σε σκόνη και τα υγρά απορρυπαντικά που συνιστώνται για τα λευκά μπορούν να χρησιμοποιηθούν στις ποσότητες που συνιστώνται για πολύ λερωμένα ρούχα. Συνιστάται η χρήση απορρυπαντικών σε σκόνη για τον καθαρισμό λεκέδων από πηλό και χρώμα και άλλων λεκέδων που ανταποκρίνονται στα λευκαντικά.
	<b>Κανονικά λερωμένα</b> (Για παράδειγμα, λεκέδες που προκαλούνται από το σώμα σε γιακάδες και μανσέτες)	Τα απορρυπαντικά σε σκόνη και τα υγρά απορρυπαντικά που συνιστώνται για τα λευκά μπορούν να χρησιμοποιηθούν στις ποσότητες που συνιστώνται για κανονικά λερωμένα ρούχα.
	<b>Ελαφρώς λερωμένα</b> (Δεν υπάρχουν ορατοί λεκέδες.)	Τα απορρυπαντικά σε σκόνη και τα υγρά απορρυπαντικά που συνιστώνται για τα λευκά μπορούν να χρησιμοποιηθούν στις ποσότητες που συνιστώνται για ελαφρώς λερωμένα ρούχα.

		Ρούχα
		<b>Χρωματιστά</b> (Συνιστώμενο εύρος θερμοκρασίας με βάση το επίπεδο ρύπανσης: κρύο -40 °C)
<b>Επίπεδο λερωμάτος</b>	<b>Πολύ λερωμένα</b>	Τα απορρυπαντικά σε σκόνη και τα υγρά που συνιστώνται για τα χρωματιστά μπορούν να χρησιμοποιηθούν στις ποσότητες που συνιστώνται για πολύ λερωμένα ρούχα. Συνιστάται η χρήση απορρυπαντικών σε σκόνη για τον καθαρισμό λεκέδων από λάσπη και χρώμα και των λεκέδων που ανταποκρίνονται στα λευκαντικά. Χρησιμοποιείτε απορρυπαντικά χωρίς χλωρίνη.
	<b>Κανονικά λερωμένα</b>	Τα απορρυπαντικά σε σκόνη και τα υγρά που συνιστώνται για τα χρωματιστά μπορούν να χρησιμοποιηθούν στις ποσότητες που συνιστώνται για κανονικά λερωμένα ρούχα. Χρησιμοποιείτε απορρυπαντικά χωρίς χλωρίνη.
	<b>Ελαφρώς λερωμένα</b>	Τα απορρυπαντικά σε σκόνη και τα υγρά απορρυπαντικά που συνιστώνται για τα χρωματιστά μπορούν να χρησιμοποιηθούν στις ποσότητες που συνιστώνται για ελαφρώς λερωμένα ρούχα. Χρησιμοποιείτε απορρυπαντικά χωρίς χλωρίνη.
		<b>Σκουρόχρωμα</b> (Συνιστώμενο εύρος θερμοκρασίας με βάση το επίπεδο ρύπανσης: κρύο -40 °C)
<b>Επίπεδο λερωμάτος</b>	<b>Πολύ λερωμένα</b>	Τα υγρά απορρυπαντικά που είναι κατάλληλα για χρωματιστά και σκουρόχρωμα ρούχα μπορούν να χρησιμοποιηθούν στις ποσότητες που συνιστώνται για πολύ λερωμένα ρούχα.
	<b>Κανονικά λερωμένα</b>	Τα υγρά απορρυπαντικά που είναι κατάλληλα για χρωματιστά και σκουρόχρωμα ρούχα μπορούν να χρησιμοποιηθούν στις ποσότητες που συνιστώνται για κανονικά λερωμένα ρούχα.
	<b>Ελαφρώς λερωμένα</b>	Τα υγρά απορρυπαντικά που είναι κατάλληλα για χρωματιστά και σκουρόχρωμα ρούχα μπορούν να χρησιμοποιηθούν σε ποσότητες που συνιστώνται για ελαφρώς λερωμένα ρούχα.
		<b>Ευαίσθητα/μάλλινα/μεταξωτά</b> (Συνιστώμενο εύρος θερμοκρασίας με βάση το επίπεδο ρύπανσης: κρύο -30 °C)
<b>Επίπεδο λερωμάτος</b>	<b>Πολύ λερωμένα</b>	Χρησιμοποιήστε υγρά απορρυπαντικά ειδικά για ευαίσθητα ρούχα. Τα μάλλινα και τα μεταξωτά ρούχα πρέπει να πλένονται με ειδικά απορρυπαντικά για μάλλινα.
	<b>Κανονικά λερωμένα</b>	Χρησιμοποιήστε υγρά απορρυπαντικά ειδικά για ευαίσθητα ρούχα. Τα μάλλινα και τα μεταξωτά ρούχα πρέπει να πλένονται με ειδικά απορρυπαντικά για μάλλινα.
	<b>Ελαφρώς λερωμένα</b>	Χρησιμοποιήστε υγρά απορρυπαντικά ειδικά για ευαίσθητα ρούχα. Τα μάλλινα και τα μεταξωτά ρούχα πρέπει να πλένονται με ειδικά απορρυπαντικά για μάλλινα.

## Χρήση αποσκληρυντικού

Συνιστώμενο απορρυπαντικό πλύσης	Κύκλοι πλύσης	Θερμοκρασία πλύσης	Είδη ρούχων και υφασμάτων
Απορρυπαντικό βαρέος τύπου με λευκαντικό και λαμπρυντικό	Βαμβακερά, Ανάμεικτα, Κλινοσκεπάσματα, Λεκέδες 20° ECO 40-60	30/40/60	Λευκά βαμβακερά ή λινά ρούχα ανθεκτικά στις υψηλές θερμοκρασίες
Απορρυπαντικό για χρωματιστά χωρίς λευκαντικό και λαμπρυντικό	Βαμβακερά, Ανάμεικτα, Εσώρουχα, Κλινοσκεπάσματα, 20°, Γρήγορο 15', Ατμός	20/30/40	Χρωματιστά βαμβακερά ή λινά
Απορρυπαντικό για χρωματιστά βαμβακερά ή λινά χωρίς λευκαντικά	Ανάμεικτα, Μπουφάν, Ατμός, Γρήγορο 15', Εσώρουχα	Κρύο/20/20/40	Χρωματιστά συνθετικά ρούχα
Ήπιο απορρυπαντικό πλύσης	Μεταξένια, Μπουφάν, Εσώρουχα	Κρύο/20/30	Ευαίσθητα υφάσματα, Μετάξι, Βισκόζη
Ειδικό απορρυπαντικό για μάλλινα	Μάλλινα	20/30/40	Μάλλινα

- Η ποσότητα του απορρυπαντικού πρέπει να είναι ανάλογη με το πόσο βρώμικα είναι τα ρούχα σας. Λιγότερο βρώμικα ρούχα απαιτούν λιγότερο απορρυπαντικό.
- Το πολύ συμπτυκνωμένο απορρυπαντικό απαιτεί ιδιαίτερα ακριβή δοσολογία.

### Τα ακόλουθα συμπτώματα αποτελούν ένδειξη υπερβολικής δόσης απορρυπαντικού:

- Παρά πολλός αφρός
- Κακό αποτέλεσμα πλύσης και ξεπλύματος

### Τα ακόλουθα συμπτώματα αποτελούν ένδειξη πολύ μικρής δόσης απορρυπαντικού:

- Το πλυμένα ρούχα γίνονται γκρι
- Συσσωρεύονται άλατα στον κάδο, στο θερμαντικό στοιχείο ή/και στα πλυμένα ρούχα

- Το συμπτυκνωμένο απορρυπαντικό ή πρόσθετο μπορεί να αραιωθεί σε νερό σε ένα δοχείο πριν το ρίξετε στη θήκη απορρυπαντικού, προκειμένου να αποφύγετε να φράξει η είσοδος της και να προκληθεί υπερχείλιση νερού.
- Επιλέξτε τον κατάλληλο τύπο απορρυπαντικού για μέγιστη απόδοση πλύσης και ελάχιστη κατανάλωση νερού και ρεύματος.
- Για να επιτευχθεί το καλύτερο αποτέλεσμα καθαρισμού, είναι σημαντική η κατάλληλη δοσολογία του απορρυπαντικού.
- Χρησιμοποιήστε μικρή ποσότητα απορρυπαντικού εάν ο κάδος δεν είναι εντελώς γεμάτος.
- Πάντα να προσαρμόζετε την ποσότητα του απορρυπαντικού σύμφωνα με τη σκληρότητα του νερού. Εάν το νερό του δικτύου σας δεν έχει πολλά άλατα, χρησιμοποιήστε λιγότερο απορρυπαντικό.

# 5 Λειτουργία του προϊόντος

## 5.1 Πίνακας ελέγχου

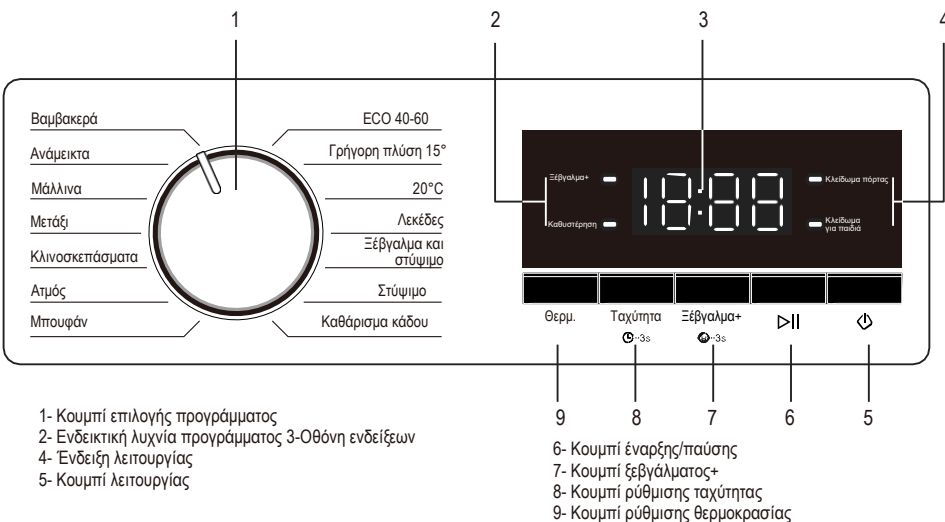

## 5.2 Προετοιμασία του πλυντηρίου

Βεβαιωθείτε ότι οι εύκαμπτοι σωλήνες είναι καλά συνδεδεμένοι. Συνδέστε το πλυντήριο στην πρίζα. Ανοίξτε τέρμα τη βρύση. Βάλτε τα ρούχα στο πλυντήριο. Προσθέστε απορρυπαντικό και μαλακτικό.

## 5.3 Επιλογή προγράμματος

1. Επιλέξτε το πρόγραμμα που είναι κατάλληλο για τον τύπο, την ποσότητα και τον βαθμό λερώματος των ρούχων σύμφωνα με τον «πίνακα προγραμμάτων και κατανάλωσης» και τον παρακάτω πίνακα θερμοκρασιών.

90 °C.	Πολύ λερωμένα λευκά βαμβακερά και λινά. (σεμδάκια, τραπεζομάντιλα, πετσέτες, σεντόνια κ.λπ.)
60 °C.	Κανονικά λερωμένα, χρωματιστά, κλινοσκεπάσματα που δεν ξεθωριάζουν, βαμβακερά ή συνθετικά ρούχα (πουκάμισα, νυχτικά, πιτζάμες κ.λπ.) και ελαφρώς λερωμένα λευκά λινά (εσώρουχα κ.λπ.)
40 °C, 30 °C, 20 °C, Κρύο	Διάφορα ρούχα, όπως ευαίσθητα υφάσματα (τούλια κ.λπ.), συνθετικά και μάλλινα.

2. Επιλέξτε το πρόγραμμα που θέλετε με το κομπι επιλογής προγράμματος.

**i** Τα προγράμματα δεν ξεπερνούν την υψηλότερη ταχύτητα περιστροφής που είναι κατάλληλη για τον συγκεκριμένο τύπο υφάσματος.

Κατά την επιλογή ενός προγράμματος, να λαμβάνετε πάντα υπόψη τον τύπο του υφάσματος, το χρώμα, τον βαθμό ρύπανσης και την επιτρεπόμενη θερμοκρασία νερού.

Επιλέγεται πάντα τη χαμηλότερη απαιτούμενη θερμοκρασία. Υψηλότερη θερμοκρασία σημαίνει υψηλότερη κατανάλωση ενέργειας.

Για περισσότερες λεπτομέρειες σχετικά με το πρόγραμμα, ανατρέξτε στον «πίνακα προγραμμάτων και κατανάλωσης»

## 5.4 Παρουσίαση προγραμμάτων

Ανάλογα με τον τύπο του υφάσματος, χρησιμοποιήστε τα ακόλουθα κύρια προγράμματα.

### • Βαμβακερά

Χρησιμοποιήστε αυτό το πρόγραμμα για βαμβακερά ρούχα (όπως σεντόνια, παπλώματα, μαξιλαροθήκες, πετσέτες, μπουρνούζια κλπ.). Τα ρούχα θα πλυθούν εντατικά σε έναν κύκλο πλύσης μεγαλύτερης διάρκειας.

#### • **Ανάμεικτα**

Χρησιμοποιήστε αυτό το πρόγραμμα για να πλύνετε βαμβακερά και συνθετικά ρούχα ταυτόχρονα.

#### • **Μάλλινα**

Χρησιμοποιήστε αυτό το πρόγραμμα για να πλύνετε μάλλινα ρούχα. Επιλέξτε τη συνιστώμενη θερμοκρασία όπως υποδεικνύεται στις ετικέτες των ρούχων. Επίσης, χρησιμοποιήστε κατάλληλα απορρυπαντικά για μάλλινα.

#### • **Μετάξι**

Μπορείτε να επιλέξετε αυτό το πρόγραμμα για να πλύνετε ευαίσθητα υφάσματα όπως το μετάξι. Το πλύσιμο είναι πολύ απαλό και το βήμα συψίματος δεν γίνεται αμέσως. Αυτό το πρόγραμμα είναι το καλύτερο εάν τα ρούχα απαιτούν ένα απαλό πλύσιμο.

#### • **Κλινσοσκεπάσματα**

Τα κύρια αντικείμενα πλύσης του προγράμματος είναι σεντόνια, παπλωματοθήκες, κουρτίνες, πανωφόρια, τραπεζομάντιλα και ούτω καθεξής. Κατά τη διαδικασία πλύσης, ο χρόνος μουλιάσματος και ο χρόνος πλύσης των ρούχων αυξάνονται για να βελτιωθεί το αποτέλεσμα του πλυσίματος.

#### • **Ατμός**

Η διαδικασία πλυσίματος με ατμό γίνεται με την παραγωγή ατμού κατά τη διάρκεια του κύκλου πλύσης, το οποίο βελτιώνει το αποτέλεσμα του πλυσίματος, και συγχρόνως σιδερώνει με ατμό τα ρούχα για να αποτρέψει το τσαλάκωμα.

#### • **Μπουφάν**

Το πρόγραμμα για μπουφάν είναι ειδικά σχεδιασμένο για πλύσιμο μπουφάν με επένδυση. Το υλικό των μπουφάν είναι ελαφρύ, δύσκολο να ξεπλυθεί, δεν πλένεται εύκολα και δεν απορροφά εύκολα το νερό.

Ως εκ τούτου, είναι απαραίτητο να παραταθεί ο χρόνος μουλιάσματος στη διαδικασία πλύσης και να μειωθεί η ταχύτητα περιστροφής κατά τη διάρκεια του συψίματος.

#### • **Καθάρισμα κάδου**

Περιοδικά (κάθε 1-2 μήνες) χρησιμοποιήστε αυτό το πρόγραμμα για να καθαρίσετε τον κάδο, ως απαραίτητο μέτρο συντήρησης και καθαρισμού. Αφήστε το πλυντήριο να λειτουργήσει με το πρόγραμμα χωρίς ρούχα μέσα. Για καλύτερα αποτελέσματα, προσθέστε αποσκληρυντικό σε σκόνη στη θήκη απορρυπαντικού. Μετά το πρόγραμμα, αφήστε την πόρτα μισάνοιχτη μέχρι να στεγνώσει το εσωτερικό του πλυντηρίου.

#### • **Λεκέδες**

Για τα ρούχα με πιο επίμονους λεκέδες, το αποτέλεσμα της πλύσης μπορεί να βελτιωθεί με την παράταση του χρόνου πλύσης με πιο εντατικό πλύσιμο.

#### • **20 °C.**

Αυτό είναι ένα νέο ευρωπαϊκό πρότυπο ειδικό πρόγραμμα, που χρησιμοποιείται για το πλύσιμο κάποιων ελαφρώς λερωμένων ρούχων. Η θερμοκρασία είναι σταθερή στους 20 °C για την προστασία των ρούχων.

#### • **Γρήγορη πλύση 15'**

Το πρόγραμμα «Γρήγορη πλύση 15'» είναι ένα πρόγραμμα γρήγορης πλύσης για μια μικρή ποσότητα μετρίως λερωμένων ρούχων.

#### • **ECO 40-60**

Για το πλύσιμο βαμβακερών ενδυμάτων που πλένονται κανονικά στους 40 °C ή στους 60 °C, κατά το πλύσιμο στον ίδιο κύκλο. Ο κύκλος αυτός χρησιμοποιείται για τη συμμόρφωση με τη νομοθεσία για τον οικολογικό σχεδιασμό της ΕΕ.

### **5.5 Ειδικά προγράμματα**

Για συγκεκριμένες χρήσεις, επιλέξτε οποιοδήποτε από τα παρακάτω προγράμματα.

## • Ξέβγαλμα και στύψιμο

Ένα πρόγραμμα σχεδιασμένο για ξέβγαλμα και στύψιμο ρούχων από τους χρήστες.

### • Στύψιμο

Χρησιμοποιήστε αυτό το πρόγραμμα για να εφαρμόσετε έναν επιπλέον κύκλο στυψίματος για τα ρούχα ή για να αποστραγγίσετε το νερό από το πλυντήριο.

Πριν επιλέξετε αυτό το πρόγραμμα, επιλέξτε την επιθυμητή ταχύτητα στυψίματος και πατήστε το κουμπί «Έναρξη/Παύση». Αρχικά, το πλυντήριο θα αποστραγγίσει το νερό από το εσωτερικό του. Στη συνέχεια, θα περιστρέψει τα ρούχα με την καθορισμένη ταχύτητα περιστροφής και θα αποστραγγίσει το νερό που θα βγάλουν. Εάν θέλετε μόνο να αποστραγγίσετε το νερό χωρίς να στύψετε τα ρούχα σας, επιλέξτε το πρόγραμμα «Άντληση+Στύψιμο» και, στη συνέχεια, επιλέξτε τη λειτουργία «Χωρίς στύψιμο» με το κουμπί ρύθμισης ταχύτητας περιστροφής. Πατήστε το κουμπί «Έναρξη/Παύση».



Χρησιμοποιήστε χαμηλότερη ταχύτητα στυψίματος για ευαίσθητα ρούχα.

## 5.6 Επιλογή θερμοκρασίας

Κάθε φορά που επιλέγεται ένα νέο πρόγραμμα, η προεπιλεγμένη θερμοκρασία του επιλεγμένου προγράμματος εμφανίζεται στην ένδειξη θερμοκρασίας. Για να ρυθμίσετε τη θερμοκρασία, πατήστε το κουμπί θερμοκρασίας. Η θερμοκρασία αυξάνεται σταδιακά με το πάτημα και επανέρχεται στη χαμηλότερη ρύθμιση όταν περάσετε την υψηλότερη ρύθμιση.

## 5.7 Επιλογή ταχύτητας στυψίματος

Κάθε φορά που επιλέγεται ένα νέο πρόγραμμα, η προεπιλεγμένη ταχύτητα στεγνώματος του επιλεγμένου προγράμματος εμφανίζεται στην ένδειξη ταχύτητας. Για να ρυθμίσετε την ταχύτητα στεγνώματος, πατήστε το κουμπί ταχύτητας. Η ταχύτητα περιστροφής αυξάνεται σταδιακά και επανέρχεται στη χαμηλότερη τιμή όταν περάσει την υψηλότερη.



Εάν το πρόγραμμα δεν έχει φτάσει στο βήμα θέρμανσης, μπορείτε να αλλάξετε τη θερμοκρασία χωρίς να αλλάξετε το πλυντήριο σε λειτουργία παύσης.

## 5.8 Βοηθητικές λειτουργίες

### • Ξέβγαλμα+

Πατήστε το κουμπί «Ξέβγαλμα+» στην κατάσταση αναμονής και η ένδειξη λειτουργίας ξεβγάλματος συν θα ανάψει. Ταυτόχρονα, προσθέστε μια διαδικασία ξεβγάλματος στη διαδικασία πλύσης και ο χρόνος μετά την προσθήκη της λειτουργίας θα εμφανιστεί στο παράθυρο υπολειπόμενου χρόνου.

Η λειτουργία ξεβγάλματος θα ακυρωθεί όταν πατηθεί ξανά το κουμπί. Εάν δεν έχει εκτελεστεί το στάδιο ξεβγάλματος κατά τη λειτουργία, πατήστε το κουμπί παύσης. Τότε, η λειτουργία μπορεί να προστεθεί ή να ακυρωθεί, ωστόσο η λειτουργία ξεβγάλματος δεν μπορεί να επιλεγεί ή να ακυρωθεί κατά τη λειτουργία.

### • Κλειδωμα για παιδιά

Αυτή η λειτουργία χρησιμοποιείται κυρίως για να αποτρέψει τον κακό χειρισμό και τη χρήση του πλυντηρίου για παιχνίδι από τα παιδιά κατά τη διάρκεια της κανονικής λειτουργίας του πλυντηρίου. Στην κατάσταση λειτουργίας, πατήστε παρατεταμένα τα κουμπιά "Ξέβγαλμα+" ταυτόχρονα για 3 δευτερόλεπτα για να ενεργοποιήσετε τη λειτουργία κλειδώματος για παιδιά. Το κλειδωμα για παιδιά μπορεί να ρυθμιστεί και να απενεργοποιηθεί μόνο όταν εκτελείται πρόγραμμα. Μετά τη ρύθμιση του κλειδώματος για παιδιά, η ένδειξη κλειδώματος για παιδιά θα εμφανίζεται κατά τη λειτουργία. Η ένδειξη είναι πάντα αναμμένο.

### • Καθυστέρηση

Χρησιμοποιείται για να παρέχει στους χρήστες προσαρμοσμένη έναρξη με καθυστέρηση για το πρόγραμμα πλύσης. Το εύρος ρύθμισης είναι 2-24 ώρες (ο ορισμός της ώρας έναρξης είναι από την αρχή της περιόδου καθυστέρησης μέχρι το τέλος του προγράμματος πλύσης.) Έναρξη και ρύθμιση λειτουργίας: Αφού επιλέξετε πρόγραμμα πλύσης και ρυθμίσεις παραμέτρων, πατήστε παρατεταμένα το εικονίδιο «ταχύτητας» για να

αρχίσει η καθυστέρηση. Μπορείτε να ρυθμίσετε την ώρα πατώντας το πλήκτρο καθυστέρησης και πατώντας το πλήκτρο «έναρξης/παύσης» για να ξεκινήσει η καθυστέρηση. Μετά την εκτέλεση της καθυστέρησης, εκτός από τα κουμπιά «Κλείδωμα για παιδιά», «Έναρξη/Παύση» και «Ενεργοποίηση/Απενεργοποίηση», δεν λειτουργούν άλλα κουμπιά.

## 5.9 Πίνακας προγραμμάτων και κατανάλωσης

EL		Βοηθητικές λειτουργίες				
Πρόγραμμα		Μέγιστο φορτίο (kg)	Προεπιλεγμένοι χρόνοι ξεβγάλματος	Προαιρετικός αριθμός ξεβγάλματος (ξέβγαλα + 1)	Καθυστέρηση	Επιλέξιμο εύρος θερμοκρασίας σε °C
		6 kg				
Βαμβακερά	40	Μέγ.	2	+1	√	Κρύο-90
Ανάμεικτα	30	3	2	+1	√	Κρύο-60
Μάλλινα	30	1,5	2	+1	√	Κρύο-40
Μετάξι	Κρύο	2	2	+1	√	Κρύο-40
Κλινοσκεπάσματα	30	3	2	+1	√	Κρύο-60
Ατμός	90	3	2	+1	√	90
Μπουφάν	30	2	2	+1	√	Κρύο-40
Καθάρισμα κάδου	90	0	1	x	√	90
Στύψιμο	-	Μέγ.	x	x	√	-
Ξέβγαλα και Στύψιμο	-	Μέγ.	1	+1	√	-
Λεκέδες	60	3	2	+1	√	40-60
20°C	20	Μέγ.	2	+1	√	20
Γρήγορη πλύση 15'	Κρύο	1,5	2	+1	√	Κρύο-30
ECO 40-60	40	Μέγ.	2	x	√	40

- Λόγω των αναβαθμίσεων στα μοντέλα των προϊόντων, η διαμόρφωση των λειτουργιών και οι παράμετροι μπορεί να διαφέρουν από αυτές τις οδηγίες. Ανατρέξτε στις λεπτομέρειες του πραγματικού μοντέλου.

## 6 Συντήρηση και καθάρισμα

Η διάρκεια ζωής του προϊόντος παρατείνεται και τα συχνά προβλήματα μειώνονται εάν το πλυντήριο καθαρίζεται σε τακτά χρονικά διαστήματα.

### 6.1 Καθάρισμα της θήκης απορρυπαντικού

Καθαρίζετε τη θήκη απορρυπαντικού σε τακτά χρονικά διαστήματα (κάθε 4-5 κύκλους πλύσης), όπως φαίνεται παρακάτω, ώστε να αποφευχθεί η συσσώρευση απορρυπαντικού με την πάροδο του χρόνου.

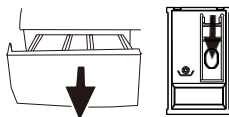

1. Πιέστε το διακεκομμένο σημείο στο σιφόνι στο διαμέρισμα αποσκληρυντικού και τραβήξτε προς το μέρος σας μέχρι να αφαιρεθεί το διαμέρισμα από το πλυντήριο.



Εάν αρχίσει να συγκεντρώνεται περισσότερη από την κανονική ποσότητα μείγματος νερού και αποσκληρυντικού στο διαμέρισμα αποσκληρυντικού, το σιφόνι θα πρέπει να καθαριστεί.

2. Πλύνετε τη θήκη απορρυπαντικού και το σιφόνι με άφθονο χλιαρό νερό στον νιπτήρα. Φορέστε προστατευτικά γάντια ή χρησιμοποιήστε μια κατάλληλη βούρτσα για να αποφύγετε την επαφή των υπολειμμάτων στη θήκη με το δέρμα σας κατά το καθάρισμα.
3. Τοποθετήστε τη θήκη ξανά στη θέση της μετά το καθάρισμα και βεβαιωθείτε ότι έχει τοποθετηθεί καλά.

Εάν η θήκη απορρυπαντικού είναι αυτή που υποδεικνύεται στην παρακάτω εικόνα:

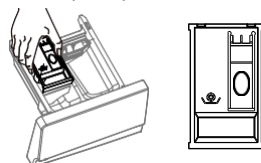

Ανασηκώστε το πίσω μέρος του σιφονιού για να το αφαιρέσετε όπως φαίνεται στην εικόνα. Μετά την εκτέλεση των παραπάνω διαδικασιών καθαρίσματος, τοποθετήστε το σιφόνι πίσω στη θέση του και πιέστε το μπροστινό τμήμα του προς τα κάτω μέχρι να ασφαλίσει η γλωττίδα.

### 6.2 Καθάρισμα της πόρτας και του κάδου

Στα πλυντήρια με πρόγραμμα καθαρισμού κάδου, ανατρέξτε στην παράγραφο «Λειτουργία του προϊόντος - Προγράμματα».

Στα πλυντήρια χωρίς πρόγραμμα καθαρισμού κάδου, ακολουθήστε τα παρακάτω βήματα για να καθαρίσετε τον κάδο: Επιλέξτε τις βοηθητικές λειτουργίες **Πρόσθετο νερό** ή **Επιπλέον ξέβγαλμα**. Χρησιμοποιήστε το πρόγραμμα για βαμβακερά χωρίς πρόπλυση. Ρυθμίστε τη θερμοκρασία στο **συνιστώμενο επίπεδο στο καθαριστικό κάδου που μπορείτε να πάρετε από το εξουσιοδοτημένο σέρβις**. Εκτελέστε αυτήν τη διαδικασία χωρίς ρούχα στο προϊόν. Πριν ξεκινήσετε το πρόγραμμα, βάλτε 1 σακούλα ειδικού καθαριστικού για κάδους (εάν δεν μπορείτε να αγοράσετε το ειδικό καθαριστικό, βάλτε το πολύ 100 g αποσκληρυντικό σε σκόνη) μέσα στο κύριο διαμέρισμα απορρυπαντικού πλύσης (διαμέρισμα αρ. «2»). Εάν το αποσκληρυντικό είναι σε μορφή ταμπλέτας, βάλτε μόνο μία ταμπλέτα στο κύριο διαμέρισμα απορρυπαντικού πλύσης αρ. «2».

Στεγνώστε το εσωτερικό του κάδου με ένα καθαρό πανί μετά το τέλος του προγράμματος.



Η διαδικασία καθαρισμού του κάδου πρέπει να γίνεται κάθε 2 μήνες.



Χρησιμοποιήστε ένα αποσκληρυντικό διάλυμα που είναι κατάλληλο για το πλυντήριο.

Μετά από κάθε πλύσιμο βεβαιωθείτε ότι δεν έχει μείνει καμία ξένη ουσία στον κάδο.

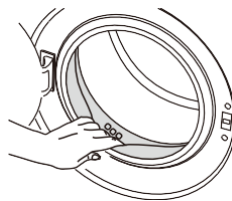

Εάν οι τρύπες που φαίνονται στην παρακάτω εικόνα είναι φραγμένες, ανοίξτε τις χρησιμοποιώντας μια οδοντογλυφίδα.



Οι ξένες μεταλλικές ουσίες θα προκαλέσουν λεκέδες σκουριάς στον κάδο. Καθαρίστε τους λεκέδες στην επιφάνεια του τυμπάνου χρησιμοποιώντας καθαριστικά για ανοξειδωτο χάλυβα. Μη χρησιμοποιείτε ποτέ χαλύβδινο μαλλί ή σύρμα.



**ΠΡΟΕΙΔΟΠΟΙΗΣΗ:** Πριν από την εγκατάσταση, ελέγξτε οπτικά εάν το προϊόν έχει ελαττώματα. Αν ναι, μην το εγκαταστήσετε. Οι συσκευές με ζημιά προκαλούν κινδύνους για την ασφάλειά σας.

### 6.3 Καθάρισμα του κύριου σώματος και του πίνακα ελέγχου

Σκουπίστε το σώμα του μηχανήματος με σαπουνόνερο ή μη διαβρωτικά ήπια απορρυπαντικά τζελ, ανάλογα με τις απαιτήσεις, και στεγνώστε με ένα μαλακό πανί.

Χρησιμοποιήστε μόνο ένα μαλακό και υγρό πανί για να καθαρίσετε τον πίνακα ελέγχου.

### 6.4 Καθάρισμα του φίλτρου εισαγωγής νερού

Υπάρχει ένα φίλτρο στο τέλος κάθε βαλβίδας εισαγωγής νερού στο πίσω μέρος του πλυντηρίου και επίσης στο άκρο κάθε σωλήνα εισαγωγής νερού στο σημείο που συνδέονται με τη βρύση.

Αυτά τα φίλτρα εμποδίζουν την είσοδο ξένων ουσιών και ακαθαρσιών στο νερό από το να εισχωρήσουν στο πλυντήριο. Τα φίλτρα πρέπει να καθαρίζονται καθώς τείνουν να λερώνονται με την πάροδο του χρόνου.

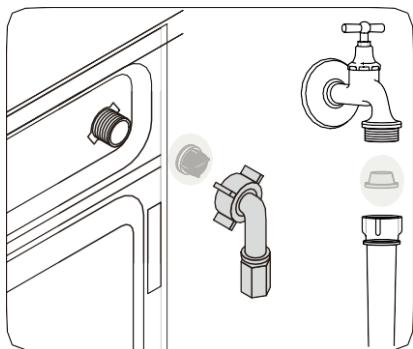

1. Κλείστε τις βρύσες.
2. Αφαιρέστε τα παξιμάδια των σωλήνων εισαγωγής νερού για να αποκτήσετε πρόσβαση στα φίλτρα στις βαλβίδες εισαγωγής νερού. Καθαρίστε τα με μια βούρτσα. Εάν τα φίλτρα είναι πολύ βρώμικα, βγάλτε τα με μια πένσα και καθαρίστε τα.
3. Βγάλετε τα φίλτρα από τα επίπεδα άκρα των σωλήνων εισαγωγής νερού μαζί με τις φλάντζες και καθαρίστε καλά κάτω από τρεχούμενο νερό.
4. Αντικαταστήστε προσεκτικά τις φλάντζες και τα φίλτρα και σφίξτε τα παξιμάδια των εύκαμπτων σωλήνων με το χέρι.

### 6.5 Αποστράγγιση του νερού που απομένει και καθαρίσμα του φίλτρου της αντλίας

Το σύστημα φίλτρων στο πλυντήριο σας αποτρέπει τα στερεά αντικείμενα, όπως τα κουμπιά, τα νομίσματα και οι ίνες υφάσματος από το να φράζουν τη φτερωτή της αντλίας κατά τη διάρκεια της εκκένωσης του νερού πλύσης. Έτσι, το νερό θα εκκενώνεται χωρίς κανένα πρόβλημα και η διάρκεια ζωής της αντλίας θα παραταθεί.

Εάν το πλυντήριο δεν αδειάζει το νερό, αυτό σημαίνει ότι το φίλτρο της αντλίας είναι φραγμένο.

Το φίλτρο πρέπει να καθαρίζεται κάθε φορά φράζει ή κάθε 3 μήνες. Το νερό πρέπει να αποστραγγίζεται πρώτα για να καθαρίσετε το φίλτρο της αντλίας. Επιπλέον, πριν από τη μεταφορά του πλυντηρίου (π.χ. κατά τη μετακόμιση σε άλλο σπίτι), για να αποτραπεί το πάγωμα του νερού

μέσα στο πλυντήριο, το νερό στη συσκευή πρέπει να αποστραγγίζεται εντελώς.



**ΠΡΟΕΙΔΟΠΟΙΗΣΗ:** Οι ξένες ουσίες που παραμένουν στο φίλτρο της αντλίας μπορεί να προκαλέσουν βλάβη στο μηχανήμα σας ή να προκαλέσουν προβλήματα θορύβου.

## Για να καθαρίσετε το βρώμικο φίλτρο και να αδειάσετε το νερό:

1. Αποσυνδέστε τη συσκευή από την πρίζα για να μην υπάρχει ρεύμα.



**ΠΡΟΕΙΔΟΠΟΙΗΣΗ:** Η θερμοκρασία του νερού στο εσωτερικό του πλυντηρίου μπορεί να φτάσει έως και τους 90 °C. Για να αποφύγετε τον κίνδυνο εγκαυμάτων, το φίλτρο πρέπει να καθαρίζεται αφού κρυώσει το νερό μέσα στο πλυντήριο.

2. Ανοίξτε το κάλυμμα του φίλτρου.

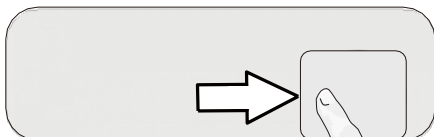

**ΠΡΟΕΙΔΟΠΟΙΗΣΗ:** Μπορείτε να αφαιρέσετε το κάλυμμα του φίλτρου πιέζοντας ελαφρά προς τα κάτω με ένα λεπτό πλαστικό εργαλείο με μύτη, μέσα από το διάκενο πάνω από το κάλυμμα του φίλτρου. Μη χρησιμοποιείτε μεταλλικά εργαλεία για να αφαιρέσετε το κάλυμμα.

3. Μερικά από τα προϊόντα μας έχουν έναν εύκαμπτο σωλήνα αποστράγγισης έκτακτης ανάγκης και μερικά δεν έχουν. Ακολουθήστε τα παρακάτω βήματα για να αδειάσετε το νερό.

### Άδειασμα του νερού όταν το πλυντήριο δεν διαθέτει σωλήνα αποστράγγισης έκτακτης ανάγκης:

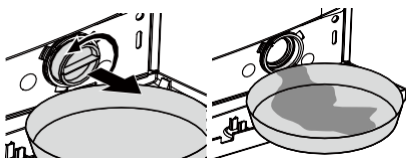

- α. Τοποθετήστε ένα μεγάλο δοχείο μπροστά από το φίλτρο για να συλλέξει το νερό από το φίλτρο.
- β. Ξεσφίξτε το φίλτρο της αντλίας (αριστερόστροφα) μέχρι να αρχίσει να ρέει νερό. Γεμίστε με το νερό που ρέει το δοχείο που έχετε τοποθετήσει μπροστά από το φίλτρο. Να έχετε πάντα ένα πανί διαθέσιμο για να σκουπίσετε τυχόν νερό που έχει χυθεί.
- γ. Όταν αδειάσει το νερό στο εσωτερικό του πλυντηρίου, βγάλτε εντελώς το φίλτρο περιστρέφοντάς το.

4. Καθαρίστε τυχόν υπολείμματα στο εσωτερικό του φίλτρου καθώς και ίνες, εάν υπάρχουν, γύρω από την περιοχή της φτερωτής της αντλίας.
5. Τοποθετήστε το φίλτρο στη θέση του.
6. Εάν το κάλυμμα του φίλτρου αποτελείται από δύο τεμάχια, κλείστε το πιέζοντας την γλωττίδα. Εάν είναι μονοκόμματο, τοποθετήστε πρώτα τις γλωττίδες στο κάτω μέρος στις θέσεις τους και, στη συνέχεια, πιέστε το επάνω μέρος για να το κλείσετε.

## 6.6 Τακτικό καθάρισμα

Καθαρίστε το εσωτερικό του σωλήνα της αντλίας, αφαιρώντας τυχόν υπολείμματα ή ξένα αντικείμενα. Εάν η παροχή νερού της συσκευής μειωθεί ή σταματήσει εντελώς, η σήτα εισόδου νερού μπορεί να έχει φράξει.

Συνιστάται να την καθαρίζετε κάθε 6 μήνες για να μειωθούν οι πιθανότητες απόφραξης των βαλβίδων σε περιοχές όπου χρησιμοποιείται νερό με πολλά άλατα.

## 7 Τεχνικές προδιαγραφές

---

Όνομα μοντέλου	UWM-6110S
Χωρητικότητα (κιλά)	6
Μέγιστη ταχύτητα στυψίματος (σ.α.λ.)	1000
Ύψος (cm)	84
Πλάτος (cm)	60
Βάθος (cm)	39
Καθαρό βάρος ( $\pm$ 4 kg)	49
• Σύνολο εισόδου (V/Hz)	220-240V~/50Hz

## 8 Αντιμετώπιση προβλημάτων

### Το πρόγραμμα δεν ξεκινά μετά το κλείσιμο της πόρτας.

- Δεν πατήθηκε το κουμπί «Εναρξη/Παύση/Ακύρωση». >>> \*Πατήστε το κουμπί «Εναρξη/Παύση/Ακύρωση».

### Δεν είναι δυνατή η έναρξη ή η επιλογή προγράμματος.

- Το πλυντήριο έχει μεταβεί σε λειτουργία αυτοπροστασίας λόγω προβλήματος τροφοδοσίας (τάση γραμμής, πίεση νερού κ.λπ.). >>> Για να ακυρώσετε το πρόγραμμα, γυρίστε το κουμπί επιλογής προγράμματος για να επιλέξετε άλλο πρόγραμμα. Το προηγούμενο πρόγραμμα θα ακυρωθεί. (Βλ. "Ακύρωση του προγράμματος")

### Νερό στο μηχανήμα.

- Κάποια ποσότητα νερού μπορεί να έχει παραμείνει στο πλυντήριο μετά από τις διαδικασίες ποιοτικού ελέγχου στην παραγωγή. >>> Αυτό δεν είναι πρόβλημα. Το νερό δεν είναι επιβλαβές για το πλυντήριο.

### Το πλυντήριο δονείται ή κάνει θόρυβο.

- Το πλυντήριο ενδέχεται να μην είναι ισορροπημένο. >>> Ρυθμίστε τα πόδια για να ρυθμίσετε την οριζόντιωση του μηχανήματος.
- Μια σκληρή ουσία μπορεί να έχει εισέλθει στο φίλτρο της αντλίας. >>> Καθαρίστε το φίλτρο της αντλίας.
- Τα μπουλόνια ασφαλείας μεταφοράς δεν έχουν αφαιρεθεί. >>> Αφαιρέστε τα μπουλόνια ασφαλείας μεταφοράς.
- Η ποσότητα των ρούχων πλυντηρίου στο πλυντήριο μπορεί να είναι πολύ μικρή. >>> Προσθέστε περισσότερα ρούχα στο πλυντήριο.
- Το πλυντήριο μπορεί να είναι υπερφορτωμένο με ρούχα. >>> Βγάλτε μερικά από τα ρούχα από το μηχανήμα ή κατανείμετε τα με το χέρι ομοιόμορφα μέσα στο πλυντήριο.
- Το πλυντήριο μπορεί να ακουμπά σε ένα άκαμπο αντικείμενο. >>> Βεβαιωθείτε ότι το πλυντήριο δεν ακουμπά πουθενά.

### Το πλυντήριο σταμάτησε για λίγο μετά την έναρξη του προγράμματος.

- Το πλυντήριο ενδέχεται να έχει σταματήσει προσωρινά λόγω χαμηλής τάσης. >>> Θα συνεχίσει να λειτουργεί όταν η τάση επανέλθει στο κανονικό επίπεδο.

### Ο χρόνος του προγράμματος δεν μετρά αντίστροφα. (Σε μοντέλα με θόνη)

- Ο χρονοδιακόπτης μπορεί να σταματήσει κατά τη διάρκεια της εισαγωγής νερού. >>> Η ένδειξη χρονοδιακόπτη δεν θα μετρά αντίστροφα μέχρι το πλυντήριο να πάρει επαρκή ποσότητα νερού. Το πλυντήριο θα περιμένει μέχρι να υπάρχει επαρκής ποσότητα νερού για να αποφευχθούν κακά αποτελέσματα πλυσίματος λόγω έλλειψης νερού. Η ένδειξη χρονοδιακόπτη θα συνεχίσει την αντίστροφη μέτρηση μετά από αυτό.
- Ο χρονοδιακόπτης μπορεί να σταματήσει κατά τη διάρκεια του βήματος θέρμανσης. >>> Η ένδειξη χρονοδιακόπτη δεν θα μετρά αντίστροφα μέχρι το πλυντήριο να φτάσει στην επιλεγμένη θερμοκρασία.
- Ο χρονοδιακόπτης μπορεί να σταματήσει κατά τη διάρκεια του βήματος στυψίματος. >>> Το αυτόματο σύστημα ανίχνευσης μη ισορροπημένου φορτίου μπορεί να έχει ενεργοποιηθεί λόγω της μη ισορροπημένης κατανομής των ρούχων στον κάδο.
- Το πλυντήριο δεν μεταβαίνει στο βήμα στυψίματος όταν τα ρούχα δεν είναι ομοιόμορφα κατανομημένα στον κάδο για να αποφευχθεί οποιαδήποτε ζημιά στο πλυντήριο και το γειτονικό περιβάλλον του. Τα ρούχα πρέπει να επανατοποθετηθούν και να ανακατανομηθούν.

### Ξεχειλίζει αφρός ξεχειλίζει από τη θήκη απορρυπαντικού.

- Χρησιμοποιείται πολύ απορρυπαντικό. >>> Ανακατέψτε 1 κουταλιά της σούπας μαλακτικό σε 1/2 λίτρο νερό και ρίξτε το στο κύριο διαμέρισμα πλύσης της θήκης απορρυπαντικού.
- Βάλτε στο πλυντήριο απορρυπαντικό κατάλληλο για τα προγράμματα και τις μέγιστες ποσότητες ρούχων που υποδεικνύονται στον «πίνακα προγραμμάτων και κατανάλωσης».
- Όταν χρησιμοποιείτε πρόσθετα χημικά (προϊόντα αφαίρεσης λεκέδων, λευκαντικά κ.λπ.), μειώστε την ποσότητα του απορρυπαντικού.

### Τα ρούχα παραμένουν υγρά στο τέλος του προγράμματος

- Ενδέχεται να έχει προκύψει υπερβολικός αφρός και να έχει ενεργοποιηθεί το αυτόματο σύστημα απορρόφησης αφρού λόγω υπερβολικής χρήσης απορρυπαντικού. >>> Χρησιμοποιείτε τη συνιστώμενη ποσότητα απορρυπαντικού.
- Το πλυντήριο δεν μεταβαίνει στο βήμα στυψίματος όταν τα ρούχα δεν είναι ομοιόμορφα κατανομημένα στον κάδο για να αποφευχθεί οποιαδήποτε ζημιά στο πλυντήριο και το γειτονικό περιβάλλον του. Τα ρούχα πρέπει να επανατοποθετηθούν και να ανακατανομηθούν.



**ΠΡΟΕΙΔΟΠΟΙΗΣΗ:** Εάν δεν μπορείτε να εξαλείψετε το πρόβλημα, αν και ακολουθήσατε τις οδηγίες αυτής της ενότητας, συμβουλευτείτε τον αντιπρόσωπό σας ή τον εξουσιοδοτημένο αντιπρόσωπο σέρβις. Μην προσπαθήσετε ποτέ να επισκευάσετε μόνοι σας ένα μη λειτουργικό προϊόν.

## 8.1 Εξυπηρέτηση πελατών

Ανταλλακτικά για τη συσκευή σας είναι διαθέσιμα για τουλάχιστον 10 χρόνια.



**ΠΡΟΕΙΔΟΠΟΙΗΣΗ:** Κίνδυνος ηλεκτροπληξίας

- Μην επιχειρήσετε ποτέ να επισκευάσετε μια συσκευή που είναι ελαττωματική ή θεωρείται ελαττωματική. Μπορείτε να θέσετε τη ζωή σας και τη ζωή των μελλοντικών χρηστών σε κίνδυνο. Μόνο εξουσιοδοτημένο ειδικός επιτρέπεται να εκτελούν αυτές τις εργασίες επισκευής.
- Η ακατάλληλη επισκευή από μη εξουσιοδοτημένα άτομα θα ακυρώσει την εγγύηση και οι επακόλουθες ζημιές δεν θα επισκευαστούν από τον κατασκευαστή!

## ΔΗΛΩΣΗ ΣΥΜΜΟΡΦΩΣΗΣ

Με το παρόν, δηλώνουμε ότι αυτό το προϊόν συμμορφώνεται με τις απαιτήσεις των παρακάτω οδηγιών:

Οδηγία ΗΜΣ: 14/30/ΕΕ

Οδηγία χαμηλής τάσης: 14/35/ΕΕ

Οδηγία ErP 09/125/ΕΕ

Σήμανση CE: 93/68/ΕΟΚ

Οδηγία RoHS: 11/65/ΕΕ και Κατ' εξουσιοδότηση κανονισμός της Επιτροπής (ΕΕ) 15/863

Η λεπτομερής δήλωση συμμόρφωσης υπάρχει στη διεύθυνση

[www.united-electronics.gr](http://www.united-electronics.gr)

**Καλλιόπη Καρύδα & ΣΙΑ Ε.Ε**  
17<sup>ης</sup> Νοεμβρίου 87Α,  
55535, Πυλαία, Ελλάδα  
Τηλ. 2316 006600  
[www.united-electronics.gr](http://www.united-electronics.gr)

